

MINNIE

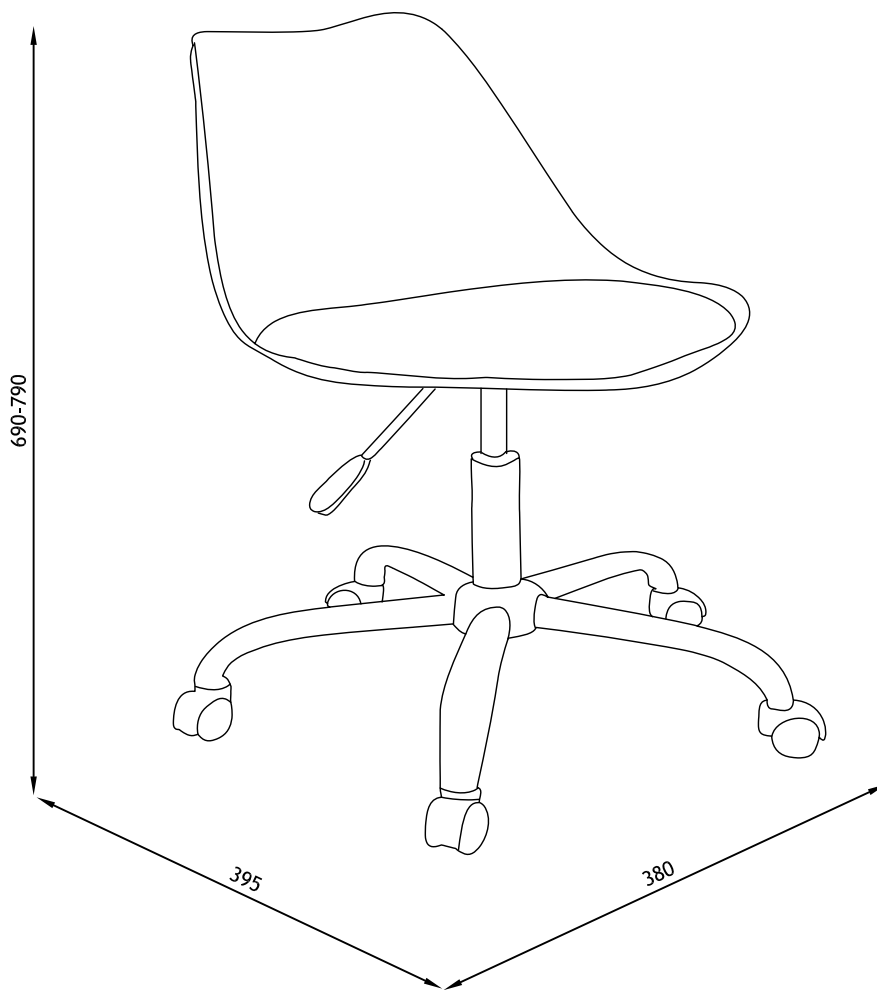

D: Wichtig! Sorgfältig lesen und für spätere Verwendung aufbewahren.

UK: Important! Read carefully and retain for future reference.

F: Important! A lire soigneusement et à conserver.

DK: Vigtigt : Læs omhyggeligt og opbevar for senere anvendelse.

SE: Viktigt : Läs noggrant och spara för senare behov.

004 Rev2

DK: For at undgå at møblet ridses under samling, bør samlingen foretages på et blødt underlag - f.eks. et tæppe.

UK: Assembling of the furniture should take place on a soft surface e.g.a carpet in order to avoid scratching during assembly.

D: Um zu vermeiden, dass das Möbelstück gerissen wird, empfehlen wir unbedingt, es auf einer weichen Unterlage zu montieren - z.B. ein Teppich.

F: Afin d'éviter les rayures lors du montage, l'assemblage du meuble doit être effectué sur une surface douce - par exemple une couverture.

SE: För att möbelen inte ska repas vid montering bör den monteras på ett mjukt underlag - tex. på en matta.

ES: El montaje del sofa tiene que ser hecho en una superficie suave, como por ejemplo una alfombra o una manta , para evitar rozaduras durante el montaje.

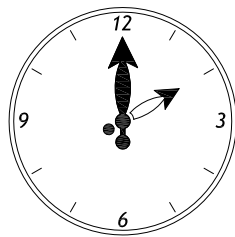
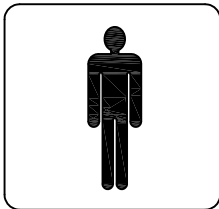
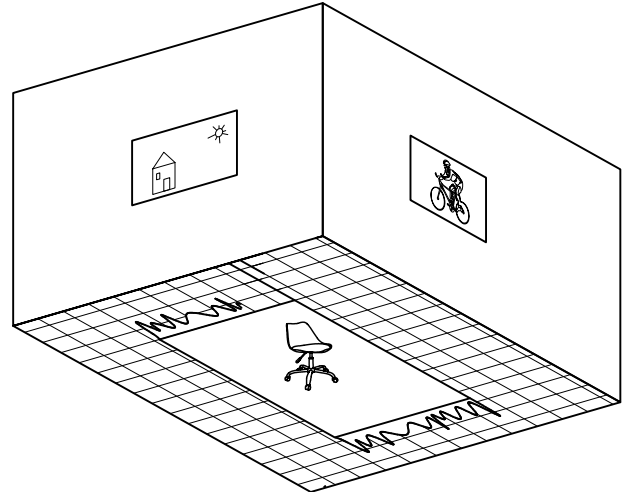

"15" min

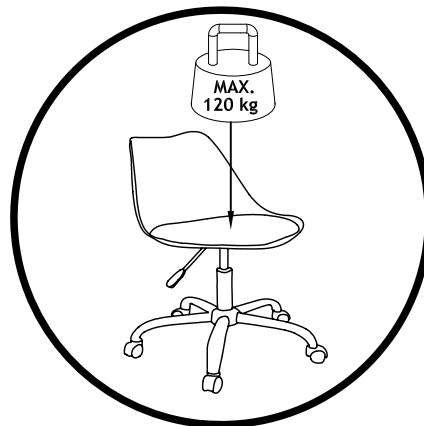
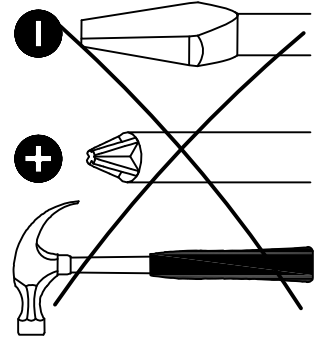
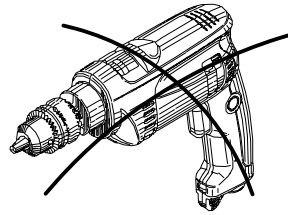

**MAX.
120 kg**

			✓
1	5	Ø50x65	
3	1	Ø500x122	
4	1	Ø50x255	
5	1	380x395x340	

ID nr. XXXX

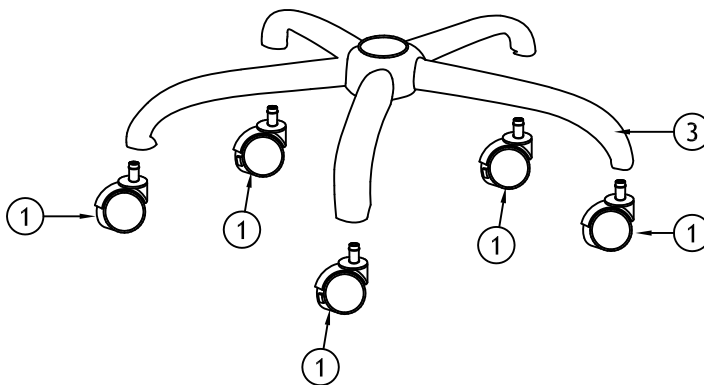
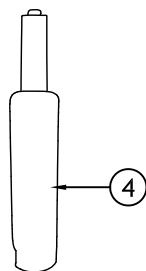
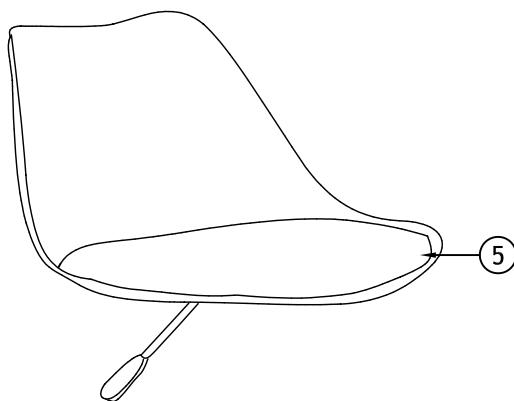

1

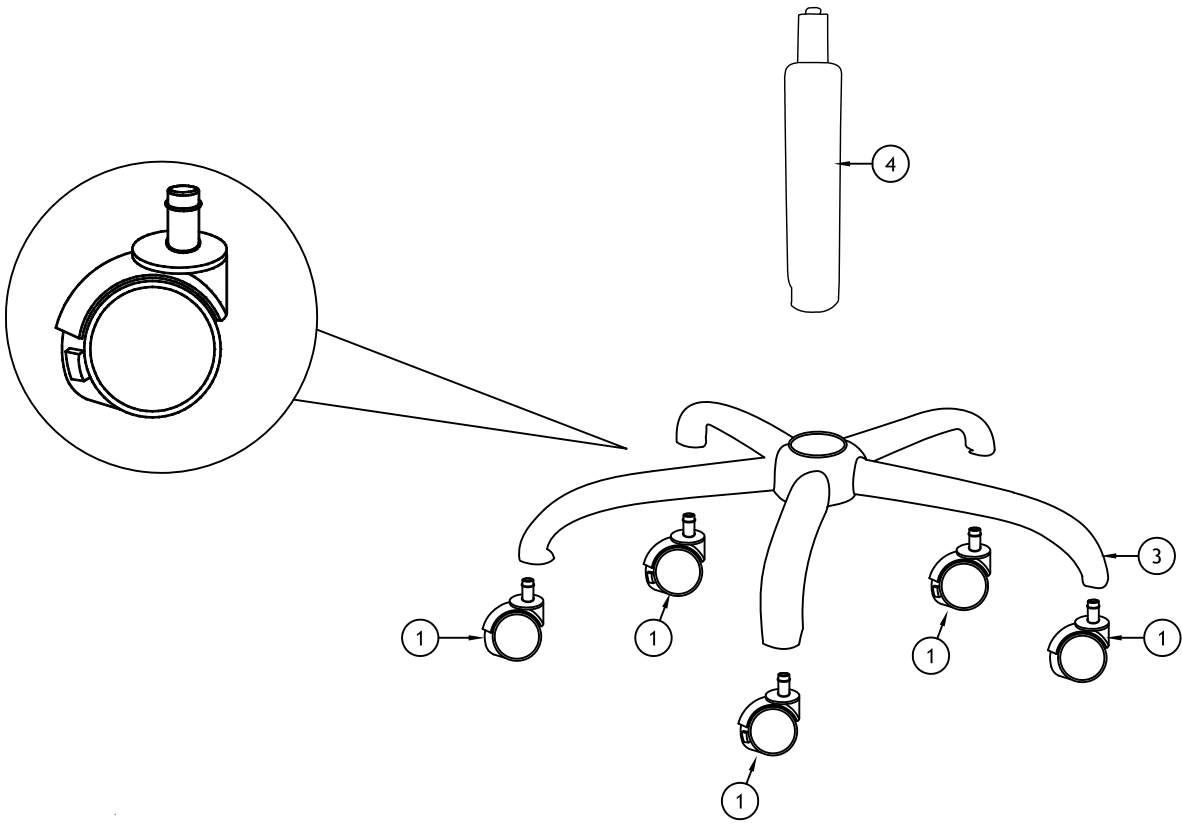

2

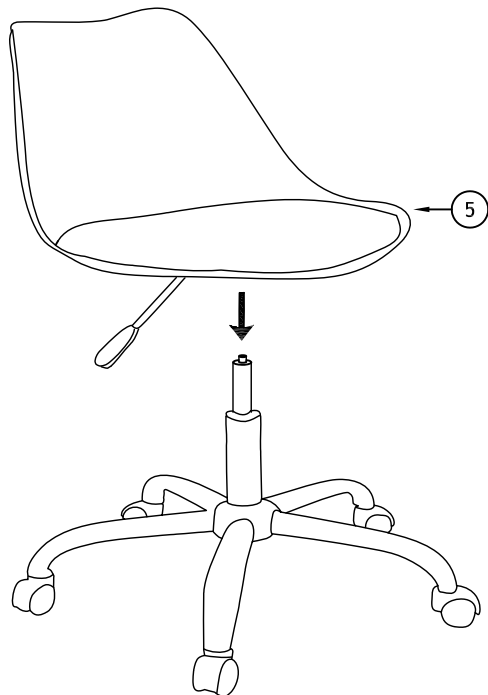

3

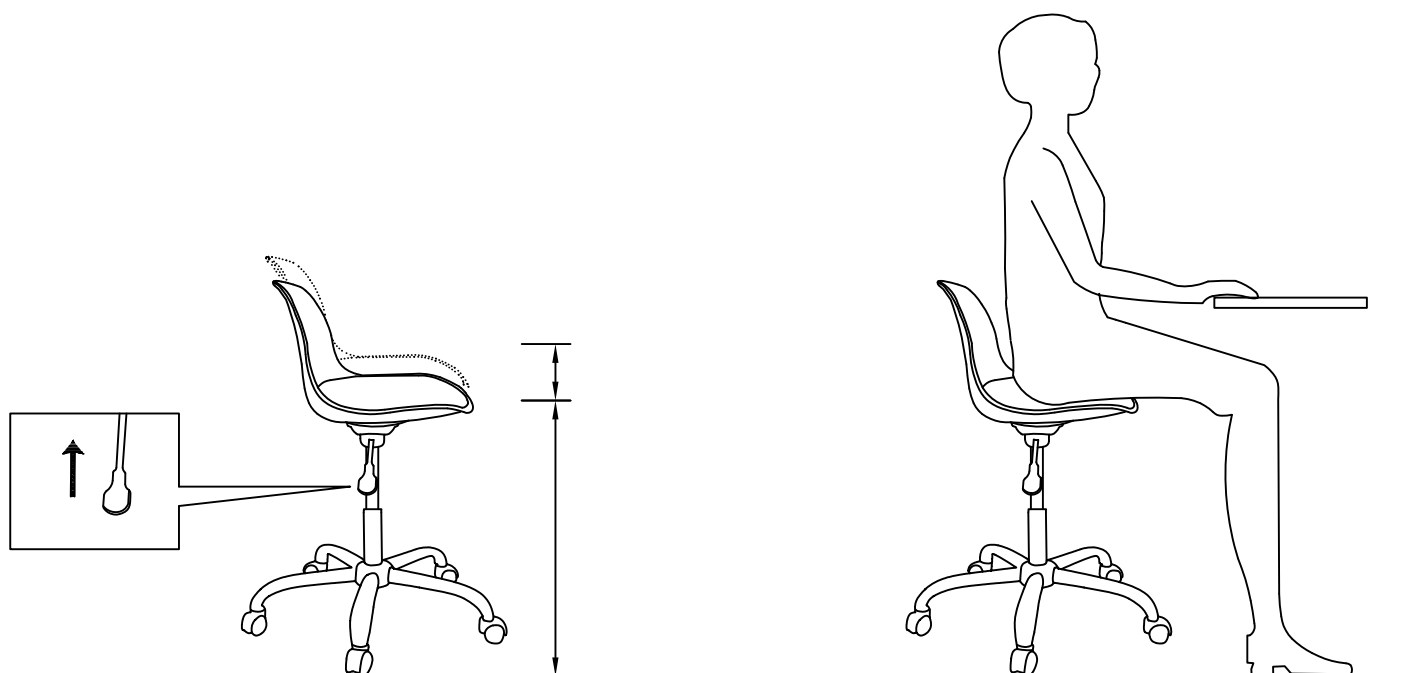

DK: Brug håndtaget på højre side under sædet til at justere siddehøjden ved at presse håndtaget op eller nedad.

UK: Use the lever on right hand side under the seat to adjust the high of the seat by pressing the lever up or down wards.

D : Verwenden Sie den Griff auf der rechten Seite unter dem Sitz, um die Sitzhöhe einzustellen, indem Sie den Hebel nach oben oder unten anpassen.

FR: Utiliser la poignée sur la droite sous le siège pour ajuster la hauteur de l'assise, en poussant la poignée vers le haut ou vers le bas

SE: Använd spaken under sitsen till att justera sitthöjden genom att dra den uppåt eller nedåt.

4

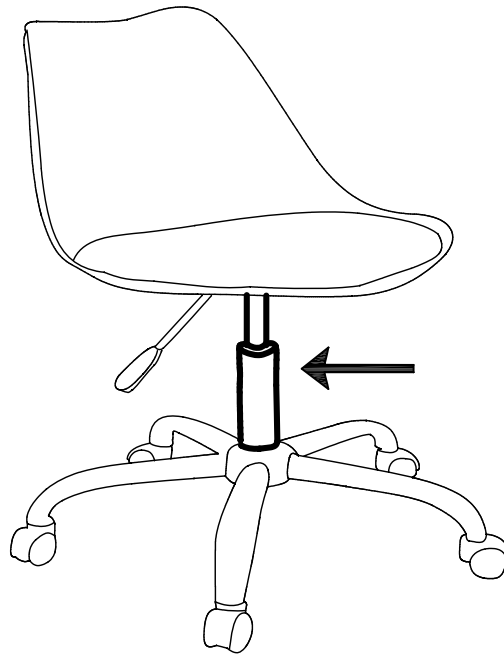

DK: Må ikke udskiftes eller repareres
UK: Do not try to replace or repair
D: Nie selbst austauschen oder reparieren
FR: Ne pas essayer de remplacer ni de réparer
SE: Försök aldrig ersätta eller laga själv

DK: Der må kun side 1 person af gangen på denne stol.

Stolen er designet til brug på hårde gulve. Vi anbefaler at der altid lægges en køreplade mellem stol og gulv.
Sædet kan rengøres med en hårdt opvredet fnugfri klud.

UK: Use this product only for seating one person at a time.

This chair is intended to be used on hard floors. We always recommend that the chair is placed on a protective floor plate

The Seat can be cleaned using a soft damp cloth

D: Der Stuhl ist nur geeignet für eine Person zu einen Zeitpunkt. Der Stuhl ist nur auf harten Böden geeignet.

Wir empfehlen, dass Sie immer eine Unterplatte zwischen dem Stuhl und Boden haben.

Der Sitz kann mit einem feuchten, fusselfreien Tuch gereinigt werden.

FR: Une seule personne à la fois peut s'asseoir sur cette chaise.

La chaise est conçue pour une utilisation sur sols durs. Nous recommandons qu'il y ait toujours une protection entre la chaise et le sol.

La chaise peut être nettoyée avec un chiffon humide non pelucheux

SE: Denna stol får bara användas av en person åt gången.

Stolen är designad för att användas på ett hårt golv. Det bör alltid placeras en skyddsplatta mellan stol och golv.
Sitsen kan rengöras med en mjuk fuktig trasa.

DK: Denne kontorstol er ikke beregnet til brug på offentlige kontorer eller institutioner.

Kontorstolen er kun til privat brug

UK: This office chair is not intended for use in offices and institutions. This office chair is for private use only

D: Dieser Schreibtisch Stuhl ist nicht für den Einsatz in öffentlichen Ämtern oder Institutionen gedacht.

Der Schreibtischstuhl ist für den privaten Gebrauch geeignet.

FR: Cette chaise de bureau n'est pas conçue pour être utilisée dans un endroit publique ni dans une institution.

Cette chaise est conçue pour une utilisation privée uniquement.

SE: Denna kontorstol är inte avsedd för offentligt bruk. Kontorstolen är endast till för privat bruk.

DK: Kontorstolen er type A

UK: Office chair type A

D: Schreibtischstuhl Typ A

FR: Chaise de bureau type A

SE: Kontorstol typ A